

MANUEL
USER GUIDE

ACCESSOIRES TWIN-TIPS TWIN-TIPS ACCESSORIES

LA PRATIQUE DU KITESURF COMPORTE
CERTAINS RISQUES ET PEUT CAUSER
DES ACCIDENTS GRAVES.

LISEZ BIEN L'INTÉGRALITÉ DE LA NOTICE
AVANT DE COMMENCER À MONTER
LES FOOTSTRAPS & PADS.

USING A KITE INVOLVES RISKS
AND CAN CAUSE SEVERE INJURIES.
CAREFULLY READ ALL THE CONTENT
OF THE USER MANUAL BEFORE
ASSEMBLING THE FOOTSTRAPS & PADS.

F-one

SOMMAIRE

PLATINIUM³ BINDINGS

- Comment monter ses straplocks et pads. 03
- Régler les straplocks en fonction de la largeur de votre pied 03 > 04

- Monter les straplocks 04

- Montage des straps 05

- Réglage du stance 06
- Réglage de l'angle du pad
- Centrage du pied
- Petite astuce de voyage

POIGNÉE

- Montage de la poignée

AILERONS UNIBOX

- Installation des ailerons 07
- Installation d'un leash

ENGLISH

TABLE OF CONTENTS

PLATINIUM³ BINDINGS

- How to assemble your straplocks and plates 08
- Adjust the straplocks to the width of your feet 08 > 09

- Inserting your straplocks 09

- Setting up the footstraps 10

- Adjust your stance 11
- Adjust the angle of the pads
- Centering your feet
- Travelling trick

HANDLE

- Setting up the handle

UNIBOX FINS

- Setting up the fins 12
- Setting up a leash

PLATINIUM³ BINDINGS

ATTENTION : LISEZ BIEN L'INTÉGRALITÉ DE LA NOTICE AVANT DE COMMENCER À MONTER LES FOOTSTRAPS & PADS. UTILISEZ EXCLUSIVEMENT LES ACCESSOIRES ET VIS D'ORIGINE F-ONE.

— Votre équipement comprend —

- 2 straps
 - 4 straplocks
 - 2 Platinum³ pads (4 vis + 4 rondelles)
 - 1 poignée (2 vis + 2 rondelles intégrées)
- Fournis avec la planche —
- 4 ailerons & 4 box (8 vis + 8 rondelles)

MONTER LES STRAPLOCKS & LES PADS

Avant de monter vos straplocks, vous devez identifier vos pads. Placez sur la planche le pad gauche au niveau de votre pied gauche et le pad droit au niveau de votre pied droit. L'inscription se trouve sur le pad au niveau de l'intérieur du pied.

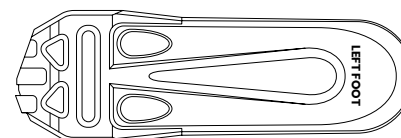

STRAPLOCK GAUCHE

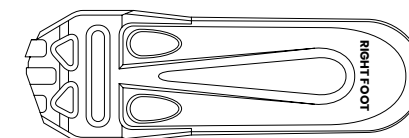

STRAPLOCK DROIT

Pour chaque pad, prenez un straplock gauche ainsi qu'un straplock droit. L'indication se trouve sur la partie haute du straplock.

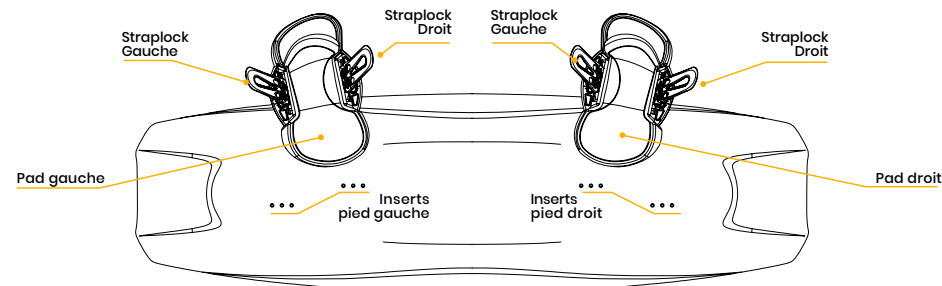

Attention à bien identifier le côté gauche et le côté droit de la planche en regardant les inserts.

RÉGLER LES STRAPLOCKS EN FONCTION DE LA LARGEUR DE VOTRE PIED :

Chaque straplock comporte deux réglages :

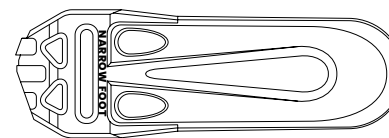
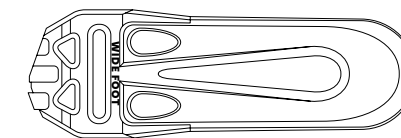
ÉTROIT
(NARROW FOOT)LARGE
(WIDE FOOT)

- Pour régler un straplock en position ÉTROITE, l'inscription «NARROW FOOT» doit se trouver sur l'extérieur du pad.

- Pour régler un straplock en position LARGE, l'inscription «WIDE FOOT» doit se trouver sur l'extérieur du pad.

VOUS AVEZ TROIS POSSIBILITÉS DE RÉGLAGE DES STRAPLOCKS SUR VOTRE PAD EN FONCTION DE LA LARGEUR DE VOTRE PIED :

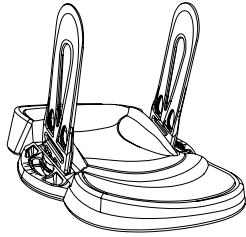

FIN

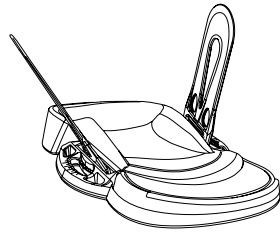

MEDIUM

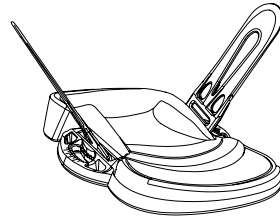

LARGE

Réglage pieds fins.

Montez les deux straplocks en position ÉTROITE.

Réglage pieds de largeur moyenne.

Montez le straplock placé à l'intérieur du pied en position ÉTROITE et celui placé à l'extérieur de votre pied en position LARGE.

Réglage pieds larges.

Montez les deux straplocks en position LARGE.

RÉGLER LES STRAPLOCKS EN FONCTION DE LA LONGUEUR DE VOTRE PIED :

Le pad offre trois réglages de longueur :

S / M / L, afin de s'adapter à la longueur de votre pied. Ce réglage permet de positionner les orteils toujours dans le renforcement prévu à cet effet.

Position S :

Placez les créneaux situés en bas des straplocks dans les trois encoches en haut du rail de réglage.

Position M :

Placez les créneaux situés en bas des straplocks dans les trois encoches au centre du rail de réglage.

Position L :

Placez les créneaux situés en bas des straplocks dans les trois encoches en bas du rail de réglage.

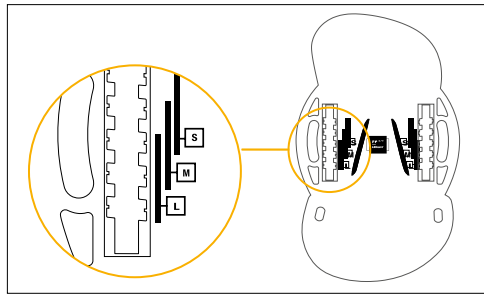

MONTER LES STRAPLOCKS :

Pour monter les straplocks sur le pad, présentez le straplock dans le rail de réglage en fonction de vos choix de largeur et de longueur. Une fois que vous avez positionné le straplock au bon endroit, tirez sur le straplock avec votre main en donnant un angle. Vous pouvez exercer des mouvements de va et vient pour plus de facilité.

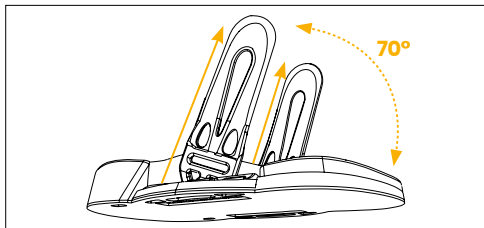
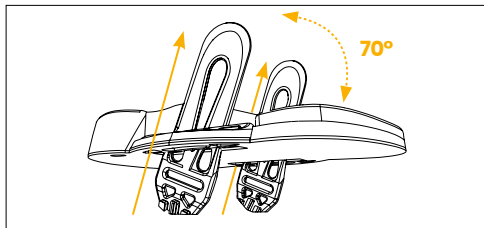

Vous devez tout d'abord distinguer le strap gauche du strap droit. L'indication est inscrite sur une étiquette au niveau du velcro de serrage. Lorsque vous montez le strap, cette étiquette doit se trouver à l'intérieur du pied.

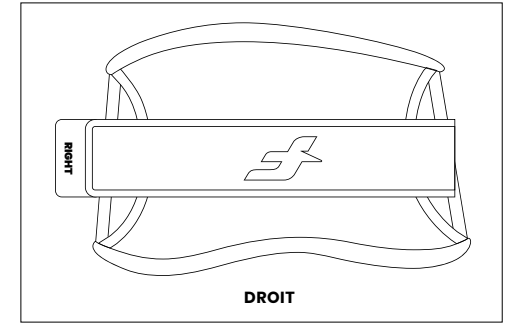
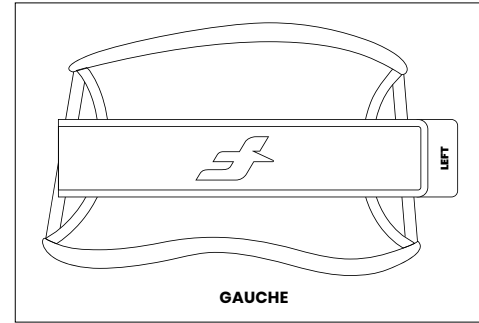

Enfiler les straplocks dans le strap en passant la sangle velcro dans le passage prévu.

Régler la hauteur du strap en fonction de votre pointure en faisant glisser le strap sur les straplocks.

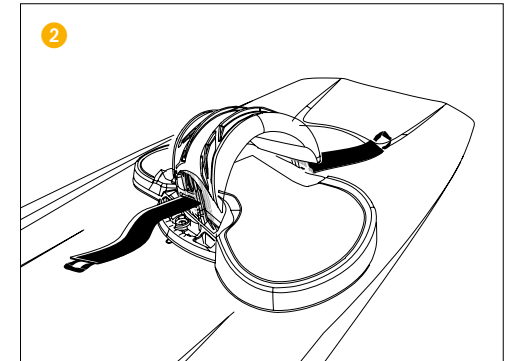
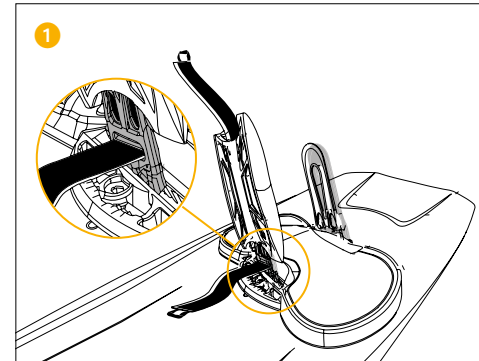

Rabattre la première sangle velcro sur le strap.

Rabattre la seconde sangle velcro sur la première.

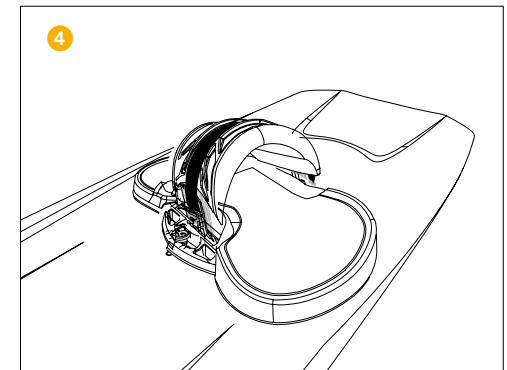
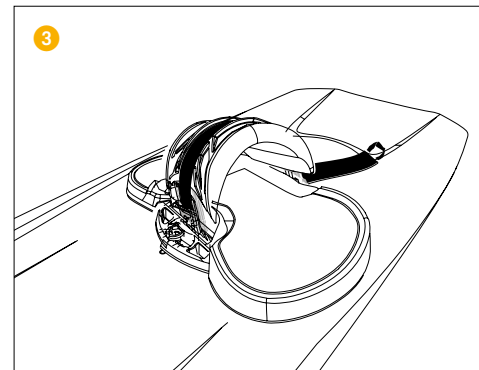

RÉGLAGE DU STANCE

Sur les Twin-Tips F-ONE, vous avez trois possibilités de réglage de l'écartement entre vos pieds (stance).

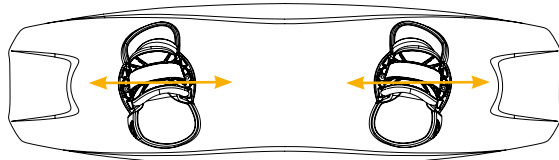

RÉGLAGE DE L'ANGLE DU PAD

Positionnez les Platinum³ bindings sur la planche en fonction de l'angle que vous souhaitez avoir pour naviguer. Nous vous recommandons un angle de 12 degrés.

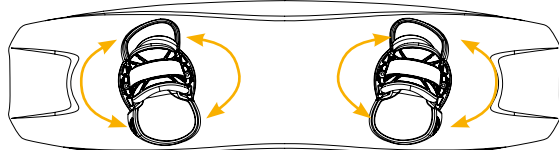

CENTRAGE DU PIED

Vous pouvez régler le pad afin que votre pied soit bien au centre de la planche, cela concerne notamment les personnes ayant opté pour un réglage S ou L. Maintenez le pad dans l'angle déterminé et avancez le ou reculez le.

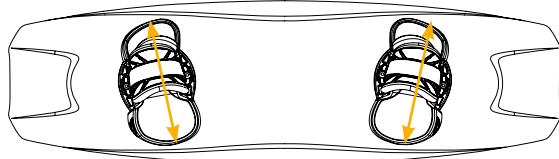

Une fois le choix de l'angle et le centrage fait, venez placer les deux vis avec leurs rondelles et vissez. ATTENTION : la partie plate de la tranche des rondelles doit se trouver du côté du strap. La petite encoche qui se trouve sur le côté opposé vous indiquera l'angle écrit sur le pad.

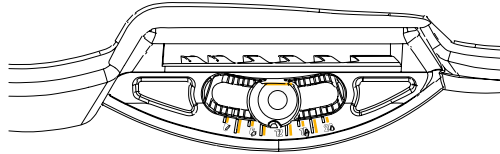

PETITE ASTUCE DE VOYAGE

Lorsque vous démontez vos strap pads de la planche, vous pouvez visser vos vis et rondelles dans les trous placés à cet effet sous le pad. Cela vous évitera de les chercher ou de les perdre.

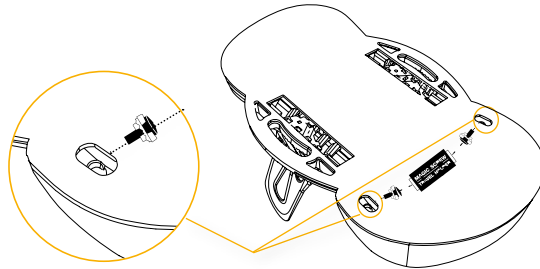

POIGNÉE

MONTAGE DE LA POIGNÉE

Placez la poignée au niveau des inserts centraux de la planche prévus à cet effet et vissez. Pour plus de facilité, les vis et leur rondelle sont maintenues dans la poignée, mais si besoin, vous pouvez les sortir de leur logement en forçant légèrement.

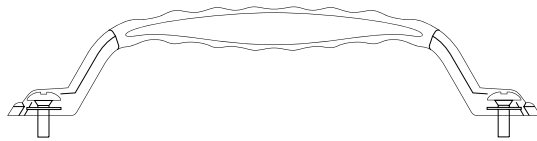

6

AILERONS UNIBOX

INSTALLATION DES AILERONS

ATTENTION, POUR RESPECTER LE SENS DU PROFIL ASYMÉTRIQUE, LES AILERONS ONT UN CODE COULEUR AU TALON : ROUGE OU VERT.

Faire correspondre le code couleur des ailerons asymétriques avec la partie femelle de la planche (ROUGE + ROUGE / VERT + VERT ou VERT + BLANC). Placer l'aileron dans le trou de la planche puis encastrez le box symétrique dans la partie haute de l'aileron. Placer les vis et les rondelles, puis visser l'ensemble.

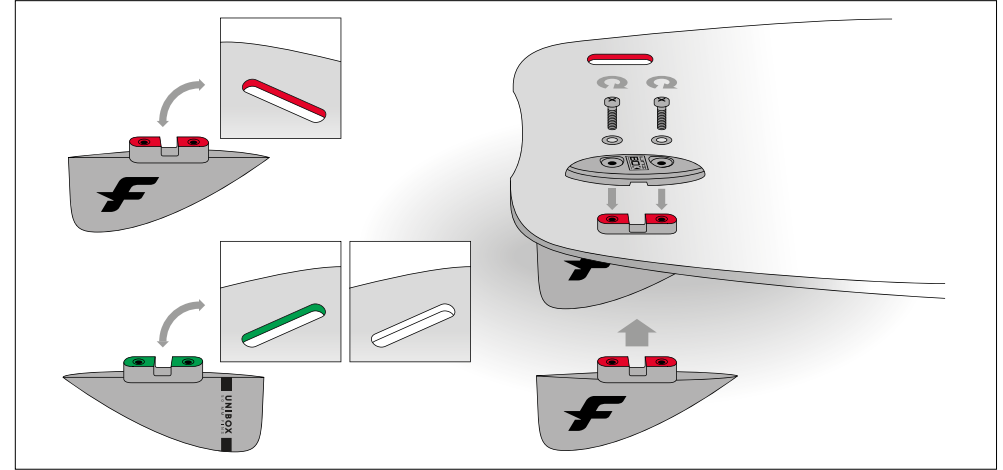

En cas de casse d'un aileron, vous pouvez adapter un aileron standard de twin-tip en plaçant des rondelles sur les vis (1). Vous pouvez également utiliser d'autres leash bars vendus sur le marché (2).

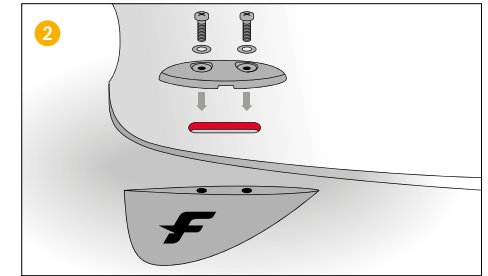
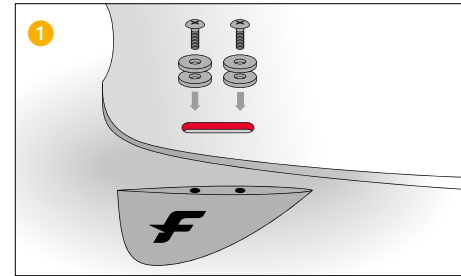

INSTALLATION D'UN LEASH

Une encoche a été créée sur le box afin de pouvoir monter un leash de planche.

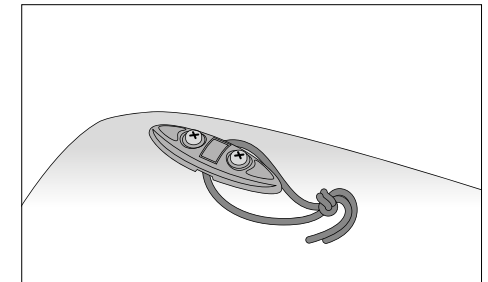
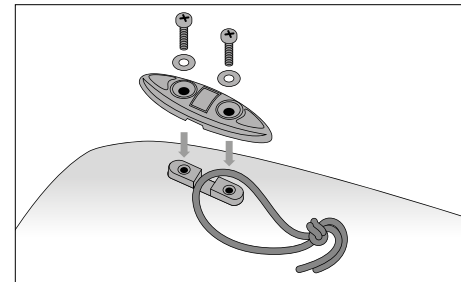

7

CAUTION: READ ATTENTIVELY ALL THE CONTENT OF THE USER MANUAL BEFORE ASSEMBLING THE FOOTSTRAPS & PADS. FOR THE SET-UP, ONLY USE F-ONE'S ACCESSORIES & SCREWS.

Your equipment includes	
2 straps	
4 straplocks	
2 Platinum ³ pads (4 screws + 4 washers)	
1 handle (2 integrated screws + washers)	
Supplied with the board	
4 fins & 4 boxes (8 screws + 8 washers)	

HOW TO ASSEMBLE YOUR STRAPLOCKS & PLATES

Before assembling the parts together, you need to identify the plates. Place them on the board with the left plate on the left foot area and the right plate and right foot area. The identification is located on the inward side of the pad.

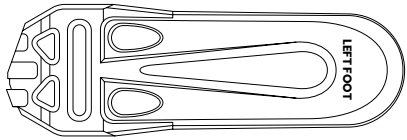
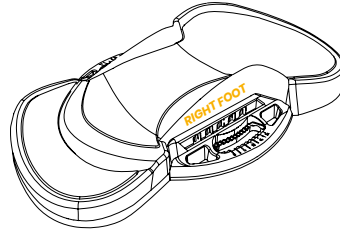

LEFT STRAPLOCK

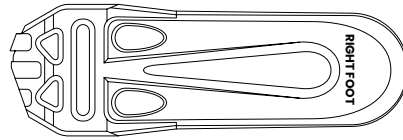

RIGHT STRAPLOCK

For each plate, take a LEFT and a RIGHT straplock. The indication is located at the top of the straplock.

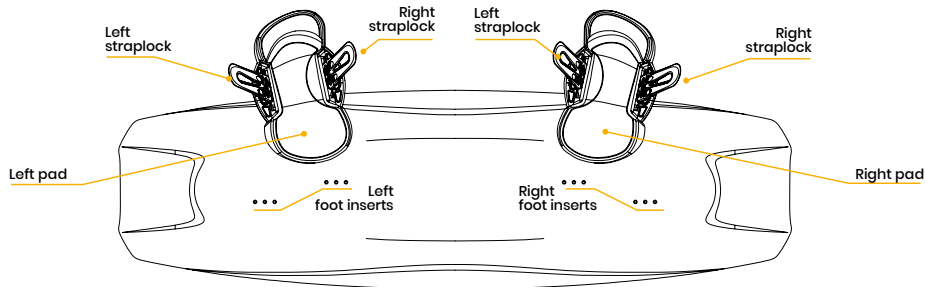

Make sure you have clearly identified both the left and right side of the boards by checking the inserts

ADJUST THE STRAPLOCKS TO THE WIDTH OF YOUR FEET:

Each straplock can be fitted in two different ways:

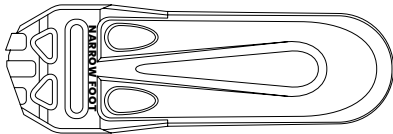

NARROW

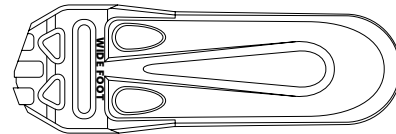

WIDE

To insert your straplock into the NARROW position, place the "NARROW FOOT" indication towards the exterior of the plate.

To insert your straplock into the WIDE position, place the "WIDE FOOT" indication towards the exterior of the pad/plate.

PLATINIUM³ BINDINGS

YOU CAN THEREFORE ASSEMBLE THE STRAPLOCKS WITH THREE DIFFERENT SETUPS DEPENDING ON THE WIDTH OF YOUR FEET:

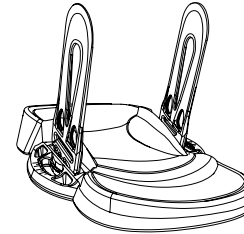

SLIM

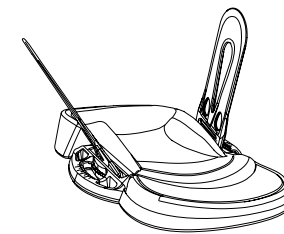

MEDIUM

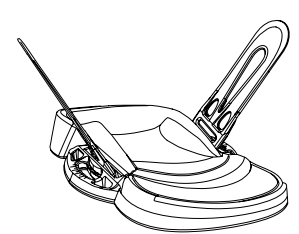

LARGE

Slim feet setup:

assemble both straplocks in the NARROW position.

Medium feet setup:

assemble the inner straplock in the NARROW position and the outer straplock in the WIDE position.

Large feet setup:

assemble both straplocks in the WIDE the position.

ADJUST THE STRAPLOCKS TO THE LENGTH OF YOUR FEET:

The plate provides 3 positions to adjust the location of the straplocks to the length of your feet:

S (small), M (medium) and L (long). This tuning makes sure your toes are always located on the dedicated spot on the pad.

Small position: insert the straplocks with the bottom fitting into the three slots located at the top of the tuning rail.

Medium position: insert the straplocks with the bottom fitting into the three slots located at the center of the tuning rail.

Long position: insert the straplocks with the bottom fitting into the three slots located at the bottom of the tuning rail.

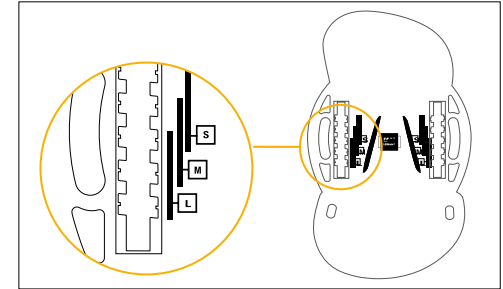

INSERTING YOUR STRAPLOCKS:

To fit the straplocks onto the pad/plate, insert the straplock into the tuning rail with the right setup depending on your feet width and length. Once the straplock is positioned in the correct slots, pull with your hand on the top straplock while maintaining an angle. You can pull back and forth to achieve this more easily.

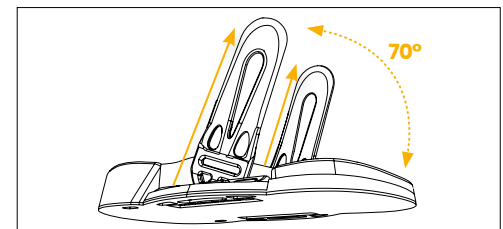
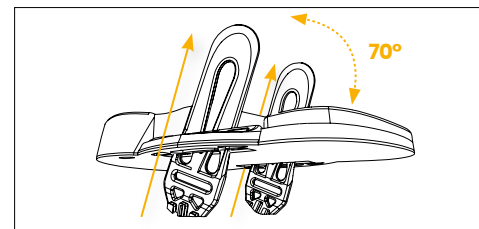

SETTING UP THE FOOTSTRAPS

To identify the left footstrap from the right one, check the indication written on the label near the tightening Velcro strap. When setting up the footstrap, this label should be located on the inner side of your foot.

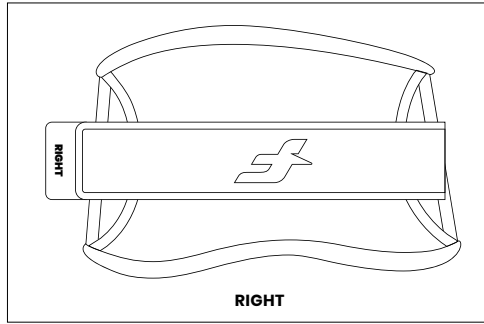
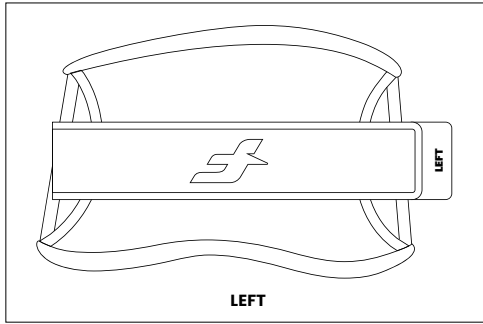

Insert the straplock in the strap and pass the velcro in the appropriate hole.

Set the height of the footstrap for your size by adjusting the position over the straplock.

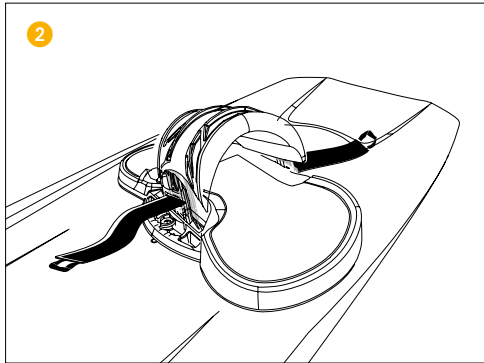
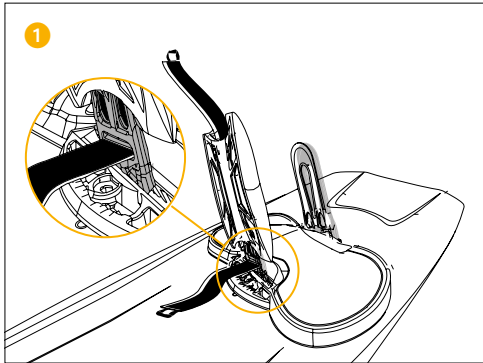

Place the first velcro strap on the strap.

Fold the second velcro strap on top of the first one.

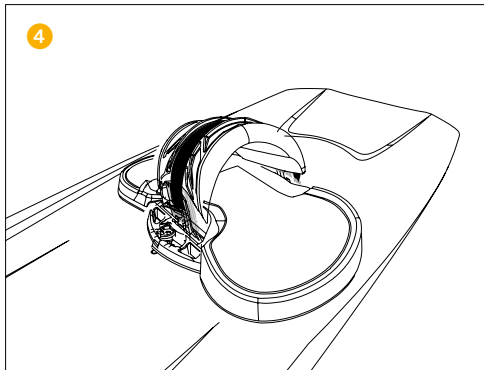
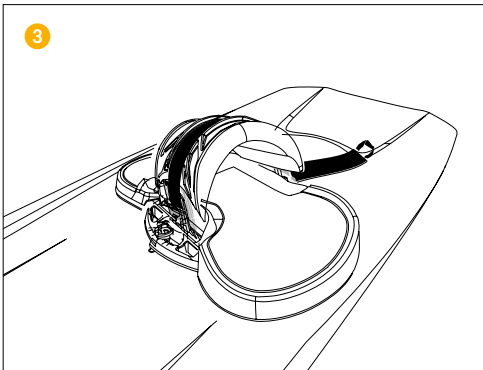

PLATINIUM³ BINDINGS

ADJUST YOUR STANCE

All F-ONE Twin-Tips offer three different feet spacings (stance).

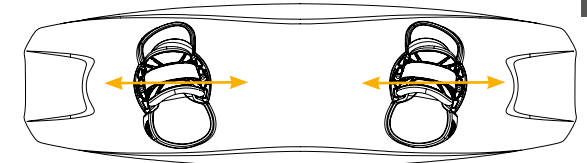

ADJUST THE ANGLE OF THE PADS

You can adjust the orientation of the plates on the board to achieve the angle you feel most comfortable with when riding. F-ONE recommends an angle of 12°.

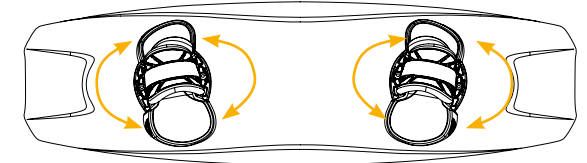

CENTERING YOUR FEET

You can adjust the position of your plates to keep them centered on the board (especially for people using the Small or Large setups). Simply move the plates forward or backward while maintaining the angle chosen.

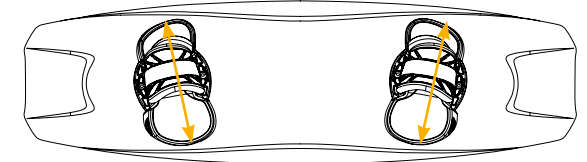

Once you have chosen the angle and centering you need, you can place and tighten the screws with their washers. CAUTION: make sure the flat side of the washers is always located towards the footstrap. The notch located on the opposite side will let you see the angle engraved onto the plate.

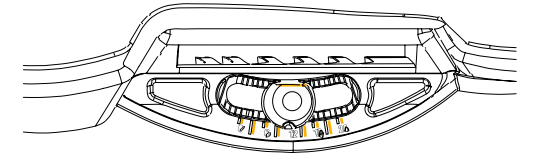

TRAVELLING TRICK

When taking off the pads/plates from your board, you can fit the screws and washers in the two holes located under the pad for this purpose. No more time wasted looking around for them.

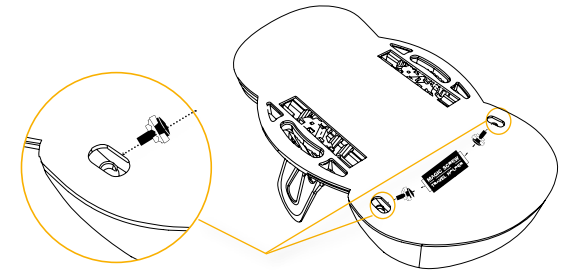

HANDLE

SETTING UP THE HANDLE

Place the handle above the two inserts located at the center of the board and tighten the screws down. The screws and washers are pre-fitted into the handle but they can be taken away by gently forcing them out if required.

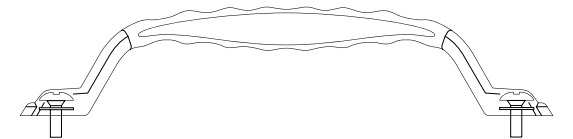

SETTING UP THE FINS

CAUTION, BECAUSE OF THEIR ASYMMETRICAL PROFILE, THE FINS ARE COLOR CODED TO FACILITATE THEIR ASSEMBLY (RED OR GREEN).

Match the fin's color code with the board's holes (RED + RED / GREEN + GREEN or GREEN + WHITE). Fit the symmetrical box onto the upper part of the fin. Fix the screws and washers and screw on the fins.

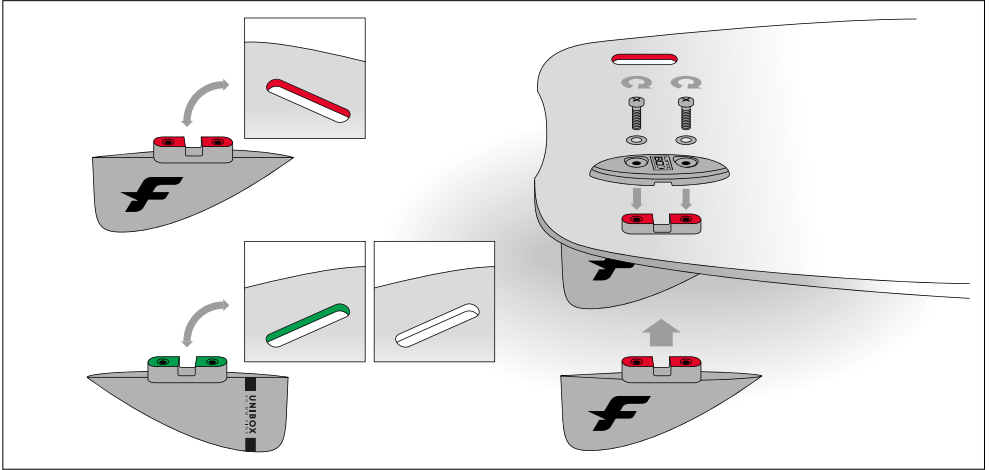

In case you break one of the fins, you can always fit a standard twin-tip fin by placing washers between the board and the screws (1). You can also use other leash bars available on the market (2).

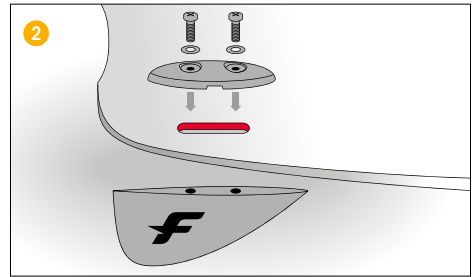
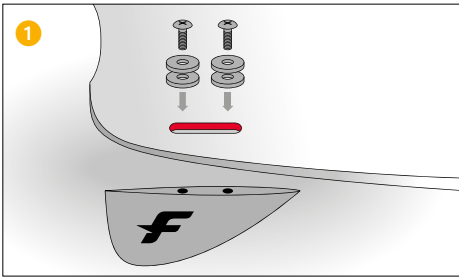

SETTING UP A LEASH

A notch has been created on the box so you can mount a leash board if you need to.

